

IQ8Alarm

- **Vollständig busversorgte Alarmgeber der neuesten Generation**
- **Kompromisslose Wahrnehmbarkeit im Falle eines Alarmes – bis zu 99 dB Schallpegel**
- **Kostengünstige Installation auf dem esserbus®-PLus**
- **Bis zu 32 Alarmgeber pro esserbus®-PLus**
- **Einheitliche Lastfaktoren zur einfachen Planung und Projektierung**
- **Multilinguale Sprachalarmierung in 5 Landessprachen**
- **20 verschiedene Signaltöne inkl. DIN-Ton**
- **Einfache und anwenderfreundliche Programmierung über tools 8000**
- **Jeder Alarmgeber mit integriertem Trenner**



Mit der Alarmierung beginnt die Evakuierung

Der IQ8Alarm ist die zurzeit sicherste und wirtschaftlichste Möglichkeit der Alarmierung. Mit unterschiedlichen landesspezifischen Signaltönen (z.B.: DIN-Ton oder Slow-Woop Ton für Niederlande), der vollständig busversorgten optischen Alarmierung sowie der Sprachalarmierung in bis zu fünf Landessprachen mit unterschiedlichen Sprachtexten, ist der IQ8Alarm mit seinen herausragenden Merkmalen weit über dem Stand der derzeitigen Technik auf dem Brandmeldesektor.

Die Installation und Anschaltung erfolgt direkt auf dem esserbus®-PLus, kostenintensive externe Spannungsquellen und Anschlußmodule können somit entfallen. Alle Leistungsmerkmale werden in nur einem Gehäuse vereint – das leistet nur IQ8Alarm.

Vom einfachen Warntongeber bis zum Kombi-Sprachalarmgeber

Erhältlich sind die IQ8Alarmgeber in unterschiedlichen Ausführungen. Fünf Produktgruppen bieten immer die richtige Lösung für den gewünschten Einsatz:

- Warntongeber
- Optischer Alarmgeber
- Sprachalarmgeber
- Akustisch und optisch kombinierter Warntongeber
- Akustisch und optisch kombinierter Sprachalarmgeber

Die akustischen Warntongeber, Sprachalarmgeber und akustisch-optisch kombinierten Warntongeber sind in weißer oder roter Ausführung erhältlich. Jeder Alarmgeber mit Sprachalarmierungstexten kann zusätzlich reine Warntöne inkl. der landesspezifischen Töne wiedergeben.

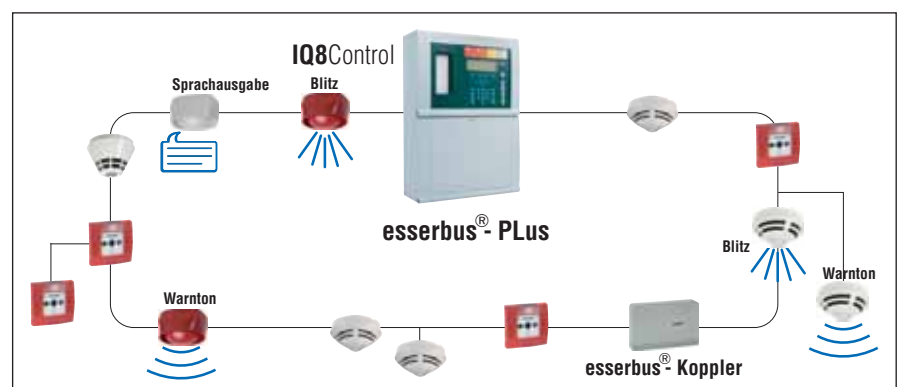





IQ8Alarm

Sprachanweisungen, die Gehör finden











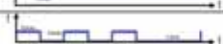

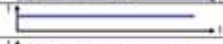
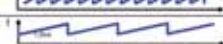

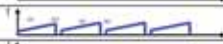

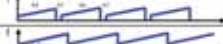
Mit seinen bis zu fünf unterschiedlichen Sprachalarmtexten und bis zu 20 unterschiedlichen Signaltönen, gewährleisten die Alarmgeber des IQ8 Systems höchste Sicherheit und sind derzeit zudem die wirtschaftlichste Lösung zur kostengünstigen Alarmierung.

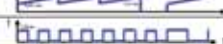
Die Alarmierung ist über einen gesprochenen Text effektiver als über die Erzeugung eines reinen Signaltönen. Während Menschen im Ernstfall oft nur zögerlich auf abstrakte Alarmtöne oder rein optische Alarmsignale reagieren, handeln sie schnell und korrekt, wenn sie eindeutigen Sprachanweisungen Folge leisten können. Mit den zur Verfügung stehenden Alarmierungs- und Evakuierungstexten trägt IQ8Alarm dazu bei, die Reaktionszeiten bis zum Beginn einer geordneten Evakuierung zu verkürzen und somit Menschenleben effektiver zu schützen.

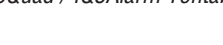
Dank multilingualer Alarmierungstexte werden auch internationale Besucher eines Gebäudes oder internationale Gäste auf öffentlichen Versammlungen zuverlässig alarmiert und rechtzeitig im Evakuierungsfall informiert. Zusätzlich werden die regionalen Anforderungen an das Alarmierungssignal über die integrierten landesspezifischen Signaltöne, wie z.B. den DIN-Ton, US-Horn, French-Ton oder auch Slow-Woop für die Niederlande erfüllt. IQ8Alarm gewährleistet, dass wirklich alle Personen im Gefahrenfall rechtzeitig informiert, alarmiert und zielgerichtet evakuiert werden können.

Länder-Code gem. ISO 3166-Alpha 2	Sprachen-Code gem. ISO 639-1	Evakuierung 1	Evakuierung 2	Alarm	Test-Nachricht	Erwartung
 Deutschland (DE)	de	Dies ist ein Feueralarm. Bitte verlassen Sie das Gebäude umgehend über die nächsten Fluchtwege. Die Feuerwehr ist alarmiert.	Achtung, Achtung! Dies ist eine Gefahrenmeldung. Bitte verlassen Sie das Gebäude über die nächsten Ausgänge.	Achtung, im Gebäude ist eine Gefahrensituation gemeldet worden. Bitte bleiben Sie ruhig, und warten Sie auf weitere Anweisungen.	Dies ist eine Testdurchsage.	Die Gefahrensituation ist jetzt behoben. Wir entschuldigen uns für jegliche Unannehmlichkeiten.
 England (GB)	en	This is a fire alarm. Please leave the building immediately by the nearest available exit.	Attention please. This is an emergency. Please leave the building by the nearest available exit.	An incident has been reported in the building. Please await further instructions.	This is a test message. No action is required.	The emergency is now cancelled. We apologize for any inconvenience.
 Frankreich (FR)	fr	Ceci est une alarme incendie, veuillez évacuer immédiatement les locaux par la sortie la plus proche.	Votre attention s'il vous plaît, ceci est une alarme. Veuillez évacuer les locaux par la sortie la plus proche.	Un incident est signalé dans le bâtiment. Merci de garder votre calme et attendez les prochaines instructions.	Ceci est un test.	L'alarme est à présent annulée. Veuillez nous excuser pour le désagrément.
 Spanien (ES)	es	Esto es una alarma de incendio. Abandonen por favor el edificio inmediatamente por la salida de evacuación más cercana.	Atención. Esto es una emergencia. Por favor abandonen el edificio por la salida de evacuación más cercana.	Atención, se ha reportado un incidente en el edificio. Aguarden por favor otras instrucciones.	Esto es un mensaje de prueba. No se requiere ninguna acción.	La emergencia ha sido cancelada. Pedimos disculpas por las molestias causadas.
 Italien (IT)	it	Attenzione. Allarme incendio. Abbandonare l'edificio tramite l'uscita di emergenza più vicina.	Attenzione. Allarme in corso. Vi preghiamo di recarvi presso l'uscita di emergenza più vicina.	Attenzione. È stato rilevato un allarme. Ulteriori disposizioni vi verranno comunicate appena possibile.	Attenzione. È in corso una prova di allarme. Non è richiesta alcuna azione.	Attenzione. Cessato allarme. La situazione di normalità è stata ripristinata.

Standard-Sprachdurchsagen der IQ8Quad Melder und IQ8Alarm

No.	Description	Frequency	Pulse rate
1	School bell	complex	complex
2	FP 1063.1 Telecoms BS 5839 Pt1	Alternating 800 / 970 Hz at 2Hz	
3	BS 5839 Pt1	Alternating 800 / 970 Hz at 1Hz	
4	BS 5839 Pt1	Intermittent 970 Hz at 1Hz 0,5 sec	
5	BS 5839 Pt1	Intermittent 2850 Hz at 1Hz 0,5 sec.	
6	BS 5839 Pt1	Intermittent 970 Hz 1/4 sec. on - 1 sec. off	
7	BS 5839 Pt1	Continuous 970Hz	
8	BS 5839 Pt1	Sweep tone 800Hz tp 970Hz at 7Hz	
9	BS 5839 Pt1	Sweep tone 800Hz to 970Hz at 1Hz	
10	DIN Tone DIN 33404 Part 3	1200 - 500 Hz at 1Hz	
11	French fire sound	554Hz/100ms + 440Hz/400ms + 10 %	
12	NL - Slow Whoop	500Hz - 1200Hz at 3,5 sec. break of 0,5 sec.	
13	US - Horn	Continuous 485Hz	
14	US - Horn with Temporal Pattern	Intermittent 485 Hz (0,5 sec. ON; 0,5 sec. OFF; 3 times; 1,5 sec. OFF; Repeat)	
15	US - March Time	Alternating 485 Hz (0,25 sec. ON; 0,25 sec. OFF; Repeat)	
16	US - Slow Whoop	Sweep tone 500 Hz to 1200 Hz (4,0 sec. ON; 0,5 sec. OFF; Repeat)	
17	US - Siren	Sweep tone 600 Hz to 1200 Hz (1,0 sec. ON; Repeat)	
18	US - Hi/Lo	Alternating 100 Hz / 800 Hz (0,25 sec. ON; Alternate; 0,25 sec. ON; Alternate; Repeat)	
19	US - NFPA Whoop	Sweep tone 422 Hz to 775 Hz (upwards sweep 0,85 sec; 3 times; 1 sec. OFF; Repeat)	
20	IMO GA-Signal	Intermittent 800 Hz (1,0 sec. ON; 1,0 sec. OFF; 7 times; 2,0 sec. ON; 2,0 sec. OFF; Repeat)	

IQ8Quad / IQ8Alarm Tontabelle

Optische Alarmierung direkt über den esserbus®-PLUS

Weniger Alarmstrom, mehr Alarmgeber auf dem esserbus®-PLUS - kein Widerspruch, denn IQ8Alarm ist vollständig busversorgt. Sogar die sonst verbrauchsintensiven Blitzleuchten erhalten über die Ringleitung genügend Energie. Die Verwendung von innovativer Technologie im IQ8Alarm ermöglicht erstmals auch die optische Alarmierung mit einer Lichtintensität einer 3W Xenon Blitzleuchte direkt auf dem esserbus®-PLUS.

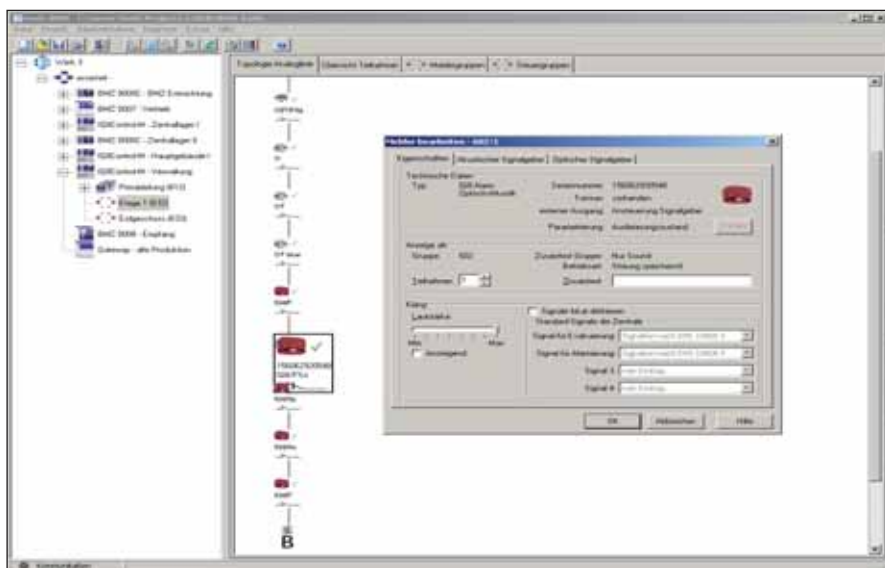

Programmierung über tools 8000

Die optischen Alarmgeber sind in folgenden Varianten verfügbar:

- Optischer Alarmgeber mit roter Kalotte
- Optischer Alarmgeber mit bernsteinfarbener Kalotte
- Optischer Alarmgeber mit weißer, blauer oder grüner Kalotte

Die Konfiguration der jeweiligen Signalvorlage ist ebenso einfach über Drop-Down-Menüs vorzunehmen. Eine Signalvorlage kann bis zu vier Teilsignale enthalten. So besteht die Möglichkeit frei zu wählen, ob die spätere Signalvorlage mit einem landesspezifischen Signalton (z.B. DIN-Ton) beginnen soll und anschließend ein Sprachtext in Deutsch erfolgt oder eine andere Konfiguration gewünscht wird. Die Wahl liegt beim Nutzer selbst. In unserer ausführlichen Programmierschulung erhalten Sie übrigens alle Kenntnisse, die Sie zur Programmierung der IQ8 Alarmgeber benötigen.

Mit IQ8Alarm wird das Programmieren einfach gemacht

Einfachste Programmierung bieten alle Alarmgeber des IQ8 Systems. Die innovativen und in ihrem Markt einzigartigen IQ8Quad Brandmelder mit integrierter Alarmierungseinheit, als auch die neuen IQ8Alarm arbeiten auf einer einheitlichen Plattform. Dies macht die Programmierung so einfach und flexibel wie nie zuvor. Per Drop-Down-Menü werden die gewünschten Signale eingestellt. Die Signale können ereignisbezogen für die Aktivierung von Alarmierungs-, Evakuierungs-, oder Gefahrensignalen genutzt werden. Auch eine Testmeldung kann aktiviert werden.

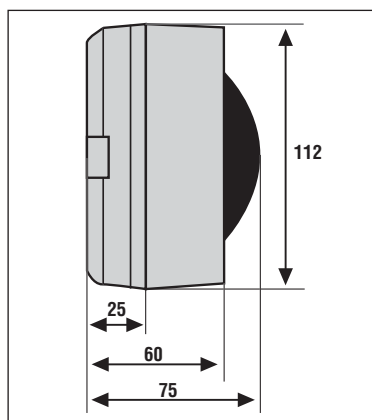

Maße (mm) Flache Bauform / normaler Sockel

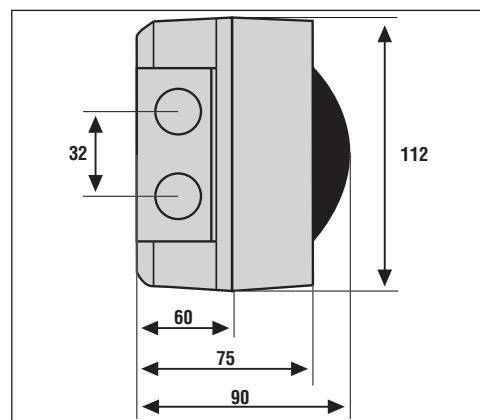

Maße (mm) Flache Bauform / IP65 Sockel

IQ8Alarm - ansprechendes Design auffallend unauffällig

Die harmonische Integration von moderner Gebäudetechnik bei gleichzeitig höchsten Sicherheitsansprüchen wird immer wichtiger. Mit seiner flachen Bauform und einer Vielfalt an Farbgebungen und Farbvariationen gelingt dem IQ8Alarmgeber die perfekte Anpassung an nahezu jede Umgebung. So trägt der IQ8Alarm wesentlich dazu bei, dass Gebäudetechnik nicht länger als Fremdkörper in einer ausgewogenen Innenarchitektur gesehen wird.











Technische Daten

Typ	Warntongeber	Sprachalarmgeber	Kombi Sprachalarmgeber	Kombi Warntongeber	Optischer Alarmgeber
Artikelnummer	807205 807206	807322 807332	807372	807224	807212 807213 807214
Schalldruck @ 90° Winkel	DIN-Signalton = typ. 97 dB(A) +/- 2 dB @ 1 m				--
Blitzfrequenz Lichtstärke	--	--	1 Hz		
Lichtstärke	--	--	max. 24 cd peak 3,87 cd effektiv		
VdS-Nummer	G 206001	G 206001	G 206003	G 206003	G 206002
Warntonspezifikation	EN 54-3:2001	EN 54-3:2001	EN 54-3:2001	EN 54-3:2001	--

Allgemeine Technische Daten

Betriebsspannung	8 - 42 V DC (über esserbus®-Plus)
Ruhestrom @ 19 V	55 µA
Ruhestrom @ BMZAkku	300 µA
Lastfaktor	3
Umgebungstemperatur	-10 °C bis +50 °C
Gehäuse	Kunststoff (ABS)
Abmessungen (Ø x T)	112 x 75 mm (112 x 90 mm mit IP 65 Sockel)
Gewicht	ca. 300 g
Schutzart	IP 30 (IP 65 mit Sockel 806201 / 806202)

Bestelldaten

	Artikel-Nr.	
Warntongeber IQ8Alarm, weiß	807205	
Warntongeber IQ8Alarm, rot	807206	
Sprachalarmgeber IQ8Alarm, weiß	807322	
Sprachalarmgeber IQ8Alarm, rot	807332	
Kombi Warntongeber IQ8Alarm, rot	807224	
Kombi Sprachalarmgeber IQ8Alarm, rot	807372	
Optischer Alarmgeber IQ8Alarm, weiß, Kalotte bernstein	807212	
Optischer Alarmgeber IQ8Alarm, weiß, Kalotte weiß, blau, grün	807213	
Optischer Alarmgeber IQ8Alarm, rot, Kalotte rot	807214	
IQ8Alarm IP 65 Sockel, weiß	806201	
IQ8Alarm IP 65 Sockel, rot	806202	

Weitere Bestelldaten entnehmen Sie bitte dem Produktgruppenkatalog Brandmeldetechnik.